

## Voor ingebruikneming

### **Hartelijk dank voor de aankoop van deze nieuwe digitale draadloze telefoon.**

Geachte klant,

U hebt een PHOENIX 450 aangekocht, een product dat specifiek werd ontworpen voor DECT (Digital Enhanced Cordless Telecommunications – Digitale draadloze telecommunicatie). DECT-technologie wordt gekenmerkt door een hoge mate van beveiliging tegen onderscheppingen (afluisteren) alsook door een digitale transmissie van hoge kwaliteit. Deze telefoon is ontworpen voor een brede reeks van toepassingen. Deze telefoon kan bijvoorbeeld worden gebruikt binnen een netwerk van basisstations en handsets, die samen een telefoonsysteem vormen dat:

- tot 6 handsets per basisstation bedient.
- een intercom tussen 2 handsets mogelijk maakt.
- het bedienen van een handset bij maximaal 4 basisstations mogelijk maakt, en op die manier het radiogebied voor communicatie uitbreidt.

Nummerherkenning is een service van de telefoonmaatschappij. Indien u gebruik maakt van de service, laat deze telefoon het telefoonnummer van de beller zien.

### Accessoires (meegeleverd)

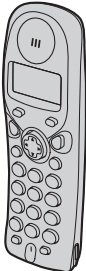
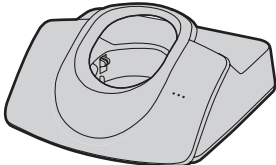
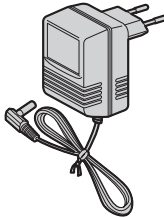
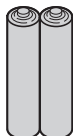
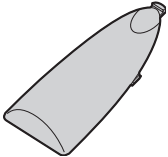
<input type="checkbox"/> Handset  één	<input type="checkbox"/> Basisstation  één	<input type="checkbox"/> Wisselstroomadapter PQLV19CE  één
<input type="checkbox"/> Oplaadbare batterijen (AAA-formaat) HHR-4EPT/BA2 (P03P)  twee	<input type="checkbox"/> Batterijdeksel  één	

- Het toestelaansluitsnoer met telefoonstekker zit niet in de verpakking, maar wordt bij aankoop los meegegeven.
- Er zijn nog meer accessoires verkrijgbaar. Neem contact op met uw Service Centre voor verdere details.

## Plaats van de bedieningstoetsen

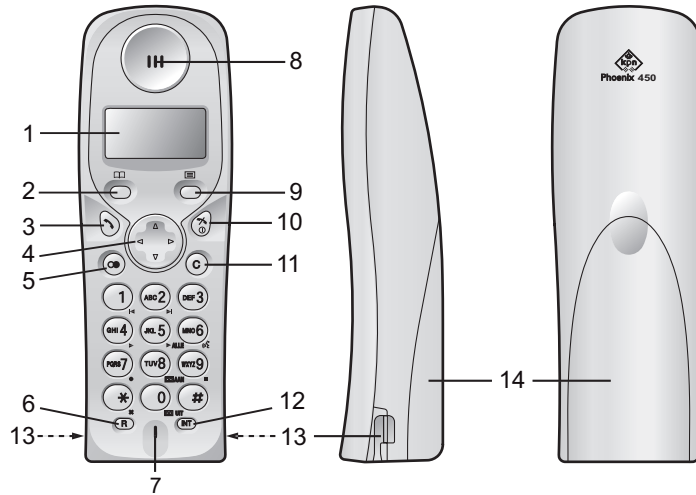

### Handset, vooraanzicht

1 - Display

	Binnen bereik van een basisstation
	Buiten bereik/Niet aangemeld/ Basisstation ontvangt geen stroom
	Oproepen
	Gesprekken beginnen of beantwoorden
	Telefoonboekmodus
	In de programmeermodus
	Batterijen bijna leeg.
	Batterijen volledig opgeladen.
	Antwoordapparaat AAN
	Gespreksverbod AAN (blz. 24)
	Direct kiezen AAN (blz. 25)
	Toetsblokkering AAN (blz. 26)
	Belvolume UIT (blz. 22)
	Paufunctie (blz. 26)

2 - : **TELEFOONBOEK**-toets

3 - **SPREEK**-toets

4 - Navigatietoets

5 - **HERHAAL/PAUZE**-toets

6 - **R**-toets (Recall)

7 - Microfoon

8 - Ontvangst

9 - : **MENU/OK**-toets

10 - **AAN/UIT**-toets

11 - **WISSEN**-toets

12 - **INTERCOM**-toets

### Handset, zijkant

13 - Oplaadcontact

### Handset, achteraanzicht

14 - Batterijdeksel

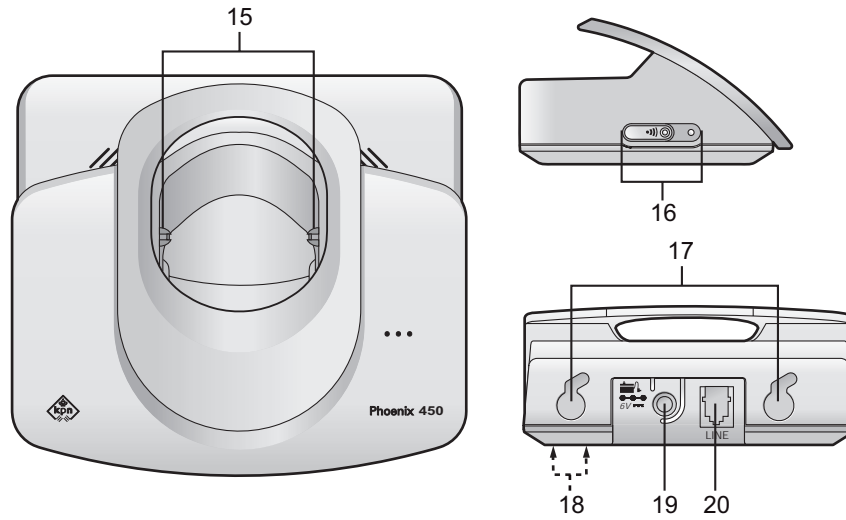

#### Basisstation, vooraanzicht

15 - Oplaadcontact

#### Basisstation, zijkant

16 -  **OPROEP**-toets en -indicator

#### Basisstation, achteraanzicht

17 - Haak voor wandmontage

18 - Haak voor snoer van wisselstroomadapter (aan de onderkant van het basisstation)

19 - Contactbus voor wisselstroomadapter

20 - Contactbus voor telefoonlijn

## Inhoud

### Vorbereiding

Voor ingebruikneming .....	2
Plaats van de bedieningstoetsen .....	3
Belangrijke informatie .....	6
Installatie .....	8

### Draadloze telefoon

Gebruik van de telefoon .....	12
Gesprekken beginnen .....	13
Nummerherkenning .....	14
Gesprekken beantwoorden .....	16
Telefoonboek .....	17
Instellingen van de handset .....	21
Instellingen van het basisstation .....	27
Fabrieksinstellingen .....	29
Bedieningsfuncties voor gebruikers van meerdere toestellen .....	31
Intercom .....	35

### Antwoordapparaat

Antwoordapparaat .....	36
Afstandsbediening .....	42

### Overige informatie

Voordat u om hulp vraagt .....	44
Technische informatie .....	47
Telediensten van KPN Telecom .....	48
Index .....	50

Vorbereiding

Draadloze telefoon

Antwoordapparaat

Overige informatie

## Belangrijke informatie

Gebruik uitsluitend de bij het product geleverde voeding.

De wisselstroomadapter mag alleen worden aangesloten op een standaard stopcontact van 220 - 240 V wisselstroom.

Het toestel is goedgekeurd voor gebruik met de voeding PQLV19CE.

Onder de volgende omstandigheden zijn noodoproepen met dit toestel niet mogelijk:

- Als de batterijen van de draagbare handset moeten worden opgeladen of defect zijn.
- Tijdens een stroomuitval.
- Wanneer de toetsblokkering is ingeschakeld.
- Wanneer het toestel zich in de stand voor direct kiezen bevindt.

Maak het basisstation of de handset niet open (tenzij om de batterijen te vervangen).

Dit toestel mag niet worden gebruikt in de buurt van gevoelige medische apparatuur en door mensen die een pacemaker dragen. Wees voorzichtig dat er geen voorwerpen op dit toestel vallen en dat er geen vloeistof in wordt gemorst. Stel het toestel niet bloot aan overmatig veel rook, stof, mechanische trillingen of schokken.

### Omgeving

Gebruik dit toestel niet in de buurt van water.

Houd dit toestel eveneens uit de buurt van warmtebronnen zoals radiatoren, keukenfornuizen, enz. Plaats het evenmin in kamers waar het kouder is dan 5 °C of warmer dan 40 °C.

Gebruik uitsluitend de wisselstroomadapter voor de stroomtoevoer. Plaats het basisstation in de buurt van een stopcontact dat gemakkelijk bereikbaar is.

**WAARSCHUWING:**  
OM GEVAAR VOOR EEN  
ELEKTRISCHE SCHOK TE  
VOORKOMEN, MAG DIT TOESTEL  
NIET WORDEN BLOOTGESTELD  
AAN REGEN OF VOCHT.

### Waarschuwingen met betrekking tot de batterijen

Gebruik uitsluitend de voorgeschreven batterijen.

#### Gebruik uitsluitend oplaadbare batterijen.

Gebruik geen oude en nieuwe batterijen tezamen.

Gooi batterijen nooit in het vuur. De batterijen kunnen ontploffen.

Houd u aan de plaatselijke verordeningen inzake het wegdoen van klein chemisch afval (KCA).

Open of beschadig de batterijen niet.

Vrijgekomen elektrolyt is corrosief en kan brandwonden of ander letsel aan de ogen of de huid veroorzaken.

Het elektrolyt kan giftig zijn indien het wordt ingeslikt.

Wees voorzichtig dat u de batterijen niet kortsluit met geleidende materialen zoals ringen, armbanden en sleutels.

De batterijen en/of de geleider kunnen oververhit raken en brandwonden veroorzaken.

Laad de meegeleverde batterijen op volgens de instructies in deze handleiding.

Batterijen zijn bij dit product meegeleverd. Als de batterijen leeg zijn, deze niet zomaar weggooien. Lever ze echter in als klein chemisch afval (KCA).



### Plaatsing

- Voor een maximaal bereik en storingsvrije werking raden wij aan het basisstation als volgt te plaatsen:
  - Uit de buurt van elektrische apparatuur zoals een TV, radio, personal computer (PC) of een andere telefoon.
  - Op een goed bereikbare hoge en centrale plaats.

### Veiligheidswaarschuwing

De beltoon is hoorbaar via de hoorn. Om gehoorbeschadiging te vermijden, moet u eerst het gesprek beantwoorden voordat u de telefoon tegen uw oor houdt.

## Belangrijke informatie

### Vragen over de PHOENIX 450

Mocht u na het lezen van deze gebruiksaanwijzing nog vragen hebben over de PHOENIX 450 gaat u dan naar de dichtstbijzijnde Primafoon of bel 070-3314500 (m.i.v. 1 december 2003 svp bellen met 073-6402802).

Vorbereitung

## Installatie

### ◆◆ Aansluiting

Sluit de wisselstroomadapter en het telefoonsnoer aan in de volgorde **1, 2, 3, 4**.

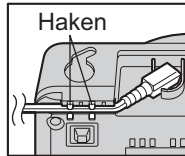

Klem het snoer van de wisselstroomadapter vast om te voorkomen dat het losraakt.

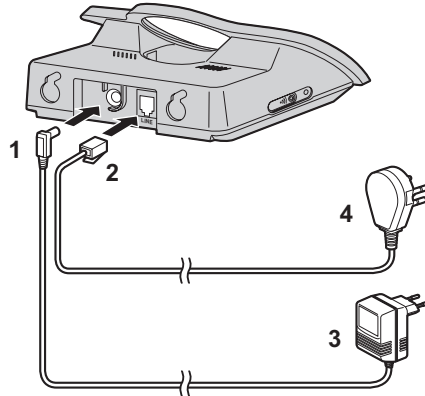

De wisselstroomadapter moet altijd aangesloten zijn. (Het is normaal dat de adapter warm aanvoelt tijdens het gebruik.)

- Sluit nooit telefoonsnoeren aan tijdens onweer.

### ◆◆ Batterijen installeren

Installeer de batterijen zoals aangegeven. De kant met het teken ⊖ moet eerst worden ingelegd. Sluit het deksel zoals aangegeven door de pijl.

- Wanneer u de batterijen vervangt, moet u de kant met het teken ⊕ eerst verwijderen.

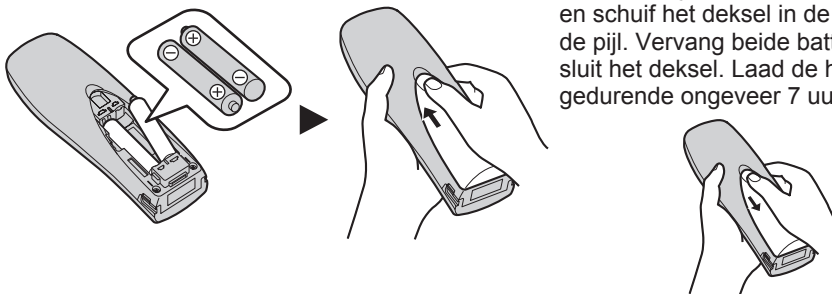

#### **Batterijen vervangen:**

Druk het lipje op het deksel stevig in en schuif het deksel in de richting van de pijl. Vervang beide batterijen en sluit het deksel. Laad de handset dan gedurende ongeveer 7 uur op.

## Installatie

Voorbereiding

### ◆◆ Batterijen opladen

De bijgeleverde batterijen zijn nog niet opgeladen. Om de batterijen op te laden, plaatst u de handset op het basisstation. **Laad de batterijen ca. 7 uren op voordat u ze gaat gebruiken.** Tijdens het opladen verschijnt het batterijsymbool als volgt.

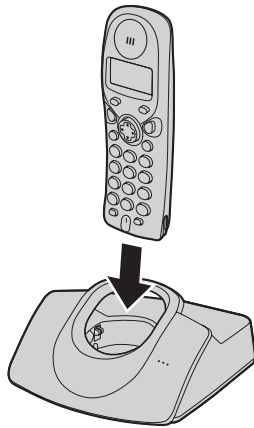

**Volledig opgeladen**

**Tijdens het opladen**

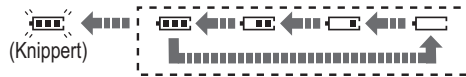

Displaysymbool	Batterijsterkte
	Hoog
	Half opgeladen
	Zwak opgeladen
	Opladen nodig

Een handset die is uitgeschakeld wordt automatisch ingeschakeld zodra hij op het basisstation wordt geplaatst. Bij normaal gebruik moeten de handset en het basisstation altijd ingeschakeld zijn.

### ◆◆ Levensduur van de batterijen

De levensduur van de batterijen is afhankelijk van de gebruiksomstandigheden, maar is over het algemeen bij gebruik van volledig opgeladen Ni-MH-batterijen (700 mAh) als volgt:

Gesprekstijd: ca. 10 uren

Standby-tijd: ca. 120 uren

Bij gebruik van Ni-Cd-batterijen (250 mAh):

Gesprekstijd: ca. 4 uren

Standby-tijd: ca. 40 uren

(Aangegeven duur geldt in geval van maximale prestaties.)

De batterijen bereiken hun maximale prestaties na enkele volledige oplaad-/ontlaadcycli.

De batterijen kunnen niet worden overladen, tenzij ze herhaaldelijk worden verwijderd en teruggeplaatst.





Als de levensduur van de batterijen afneemt, controleer dan of de batterij- en oplaadcontacten schoon zijn.

Met het oog op een maximale levensduur van de batterijen raden wij aan de handset pas op te laden als het batterijsymbool knippert

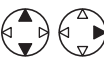

## Installatie

### ◆◆ Symbolen gebruikt in deze bedieningsinstructies

Symbol	Betekenis
	Om het gewenste item te zoeken, druk op <b>OMHOOG</b> of <b>OMLAAG</b> .
	Om het gewenste item te kiezen, druk op <b>RECHTS</b> .
	Om het gewenste item te zoeken en vervolgens te kiezen, druk op <b>OMHOOG</b> of <b>OMLAAG</b> en dan op <b>RECHTS</b> .
	Om de cursor naar rechts of naar links te verplaatsen, druk op <b>RECHTS</b> of <b>LINKS</b> .
	Ga naar de volgende stap.
" "	De woorden tussen " " duiden de woorden op het display aan.

### ◆◆ Batterijen vervangen





Als het symbool  knippert na enkele telefoongesprekken, zelfs als de batterijen van de handset volledig zijn opgeladen, moeten de 2 batterijen worden vervangen.

**Laad nieuwe batterijen ca. 7 uren op voordat u ze gaat gebruiken.**

**(Voor het opladen moet het telefoonsnoer niet op de telefooncontactdoos aangesloten zijn.)**

Zorg ervoor dat u bij het vervangen van de batterijen het juiste batterijtype kiest.

#### Batterijtype kiezen

<b>1</b>		<b>2</b>		<b>3</b>		<b>4</b>	
	Druk op <b>MENU</b> .		Zoek/selecteer "HS INSTEL".		Zoek/selecteer "OVERIGE INST".		Zoek/selecteer "BATT TYPE".
<b>5</b>							
	Zoek/selecteer "NI - CD" of "NI - MH".						

- Om de bewerking te verlaten, drukt u op .
- Gebruik uitsluitend oplaadbare batterijen. Als niet-oplaadbare batterijen zijn ingelegd en het opladen wordt gestart, kan dit lekkage van batterijvloeistof veroorzaken.

**Gebruik uitsluitend de batterijen P03P (Ni-MH) of P03H (Ni-Cd).**

## Installatie

### ◆◆ Wandmontage

Dit toestel is geschikt voor wandmontage.

- Bevestig schroeven in de wand. De horizontale afstand tussen het midden van de schroefgaten moet 8 cm bedragen.
- Sluit de wisselstroomadapter en het telefoonsnoer aan.
- Leid de draden zoals aangegeven en monteer vervolgens het toestel.

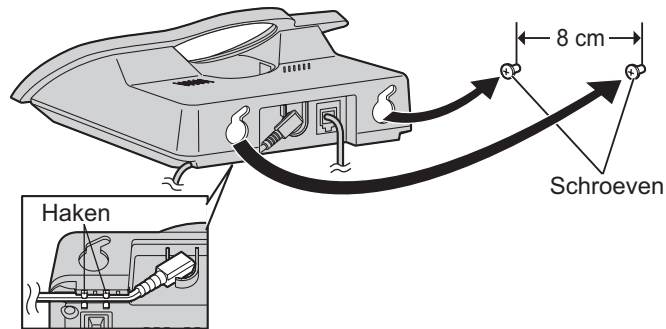

Vorbereitung

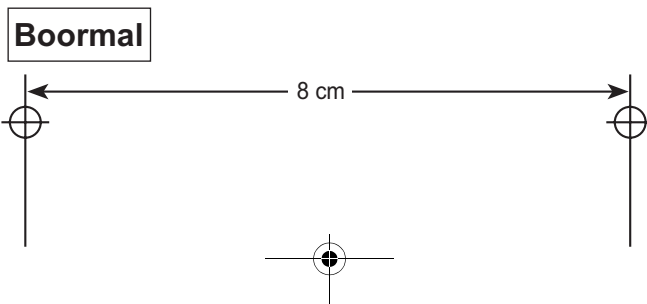

## Gebruik van de telefoon

### ◆◆ In-/uitschakelen

#### Inschakelen



Langer dan 1 seconde indrukken.\*1

#### Uitschakelen



Langer dan 2 seconden indrukken.\*2

\*1 Wanneer u de loslaat, verandert het display in de standbymodus.

\*2 Het display gaat uit.

### ◆◆ Gesprekken beginnen

#### Voor het kiezen

**1** Telefoonnummer\*1 **2** Druk op SPREEK.

#### Na het kiezen

**1** Druk op SPREEK. **2** Telefoonnummer

\*1 Als u verkeerd intoetst, drukt u op de **WISSEN**-toets. Het cijfer wordt vanaf rechts gewist. Voer vervolgens het juiste cijfer in.

### ◆◆ Een gesprek beantwoorden

#### Een gesprek beëindigen



Druk op SPREEK.\*1

(Tijdens een gesprek) →



Druk op UIT.

- Elk belsignaal weerklinkt met een lager volume en wordt geleidelijk aan luider wanneer een gesprek wordt ontvangen.

\*1 U kunt een gesprek ook beantwoorden door op één van de kiestoetsen, **INTERCOM**, **#** of **\*** te drukken.

### ◆◆ Klok en datum instellen

Na een stroomonderbreking moet de klok opnieuw worden ingesteld. Kijk of het symbool niet knippert.

<b>1</b>	<b>2</b>	→ "INVOER CODE"	<b>3</b>	<b>Tijd</b>
Druk op MENU.	Zoek/selecteer "BS INSTEL".		→	Voer de tijd in. 4 cijfers (24-urensysteem)*1
<b>4</b>	<b>5</b>	→ "INVOER CODE"	<b>6</b> Tweemaal	<b>Datum</b>
Druk op OK.	Druk op RECHTS.		→	Voer achtereenvolgens dag, maand en jaar in.*2
				<b>7</b> Druk op OK.

- Om de bewerking te verlaten, drukt u op .

\*1 Bijvoorbeeld, om 7:15 in te stellen, voert u 0715 in.

\*2 Bijvoorbeeld, om 16 februari 2003 in te stellen, voert u 160203 in.

## Gesprekken beginnen

### ◆◆ Nummer herhalen







De laatste 10 nummers worden automatisch in de herhaallijst opgeslagen.

#### Herhalen met behulp van de herhaallijst

#### Het laatst gekozen nummer herhalen

<b>1</b>  Druk op <b>HERHAAL.*1</b>	<b>2</b>  Zoek het gewenste nummer.	<b>3</b>  Druk op <b>SPREEK.</b>	<b>1</b>  Druk op <b>SPREEK.</b>	<b>2</b>  Druk op <b>HERHAAL.</b>
--	---	---	---	--

#### Het gekozen nummer in de herhaallijst wijzigen

<b>1</b>  Druk op <b>HERHAAL.*1</b>	<b>2</b>  Zoek/selecteer het gewenste nummer.	<b>3</b>  Zoek/selecteer "WIJZIG NR".	→ Het 1ste cijfer van het gekozen nummer knippert.	
<b>4</b>  Verplaats de cursor.	<b>5</b>  <b>EN/OF</b> Druk op <b>WISSEN.*2</b>	<b>Nummer</b> Wijzig het telefoonnummer.*3	<b>6</b>  Druk op <b>SPREEK.</b> <b>OF</b>  Druk 3 maal op <b>OK</b> om het nummer op te slaan.	→ Om een naam op te slaan, ga naar <b>Naam</b> op bladzijde 17 of druk op <b>OK.</b>

Draadloze telefoon

#### Eén/alle gekozen nummer(s) in de herhaallijst wissen

<b>1</b>  Druk op <b>HERHAAL.*1</b>	<b>2</b>  Zoek/selecteer het gewenste nummer.	<b>3</b>  Zoek/selecteer "WISSEN" of "ALLES WISSEN".	<b>4</b>  Zoek/selecteer "JA".
--	---	--	---

• Om de bewerking te verlaten, drukt u op .

\*1 Als de herhaallijst leeg is, toont het display "LIJST LEEG".

\*2 Cijfers worden links van het knipperende cijfer gewist.

\*3 Cijfers worden links van het knipperende cijfer ingevoegd. Als u meer dan één nummer wilt wissen en/of toevoegen, herhaalt u de werkwijze vanaf stap 4.

## Nummerherkenning

### ◆◆ Gebruik van de bellerlijst (nummerherkenning)

Nummerherkenning is een service van uw telefoonmaatschappij en werkt alleen als u op die service bent geabonneerd.

Als u van deze service gebruik maakt, laat deze telefoon de naam of het telefoonnummer van de beller zien.

Als uw toestel is aangesloten op een PBX of een telefoonlijn die deze service niet ondersteunt, kunt u er geen gebruik van maken.

Nummerherkenning toont de naam of het telefoonnummer van de beller niet terwijl u de handset voor een intercomgesprek gebruikt. De naam of het telefoonnummer van de beller worden echter wel in de bellerlijst opgeslagen.

### ◆◆ Nummerweergave



Wanneer een gesprek wordt ontvangen, toont het display het telefoonnummer van de beller. Bijvoorbeeld, er is een gesprek ontvangen van een beller met het telefoonnummer 01234567890.

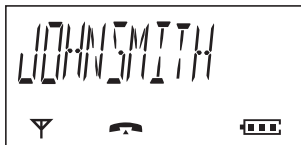

Als u een telefoonnummer met een naam in het telefoonboek opslaat, toont het display de naam van de beller wanneer een gesprek wordt ontvangen.



Als de beller gekozen heeft voor geheimhouding van zijn/haar nummer, toont het display "NR GEHEIM".

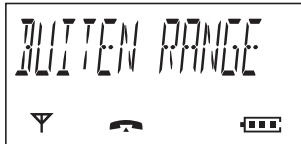

Als de beller belt vanuit een gebied waar nummerherkenning niet wordt aangeboden, toont het display "BUITEN RANGE".

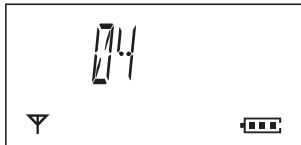

Wanneer nieuwe gesprekken zijn ontvangen, toont het display het aantal gesprekken. Bijvoorbeeld, er zijn 4 nieuwe gesprekken ontvangen.

## Nummerherkenning

### ◆◆ Bellerlijst

In de bellerlijst wordt informatie van maximaal 50 verschillende bellers opgeslagen, van het meest recente tot het oudste gesprek. Wanneer het 51ste gesprek wordt ontvangen, wordt het oudste gesprek verwijderd.

Als u een gesprek ontvangt van een telefoonnummer dat met een naam in het telefoonboek is opgeslagen, zal de naam van de beller worden weergegeven.

#### Terugbellen

<b>1</b>  Zoek het gewenste ontvangen nummer.*1	<b>2</b>  Druk op <b>SPREEK</b> .
--	---







#### Het ontvangen nummer in de bellerlijst wijzigen

<b>1</b>   Zoek/selecteer het gewenste ontvangen nummer.*1	<b>2</b>   Zoek/selecteer "WIJZIG NR".	<b>3</b>  Verplaats de cursor.
<b>4</b>  <b>EN/OF</b>	<b>5</b>	Druk op <b>SPREEK</b> . <b>OF</b>  Druk 3 maal op <b>OK</b> om het nummer op te slaan.

Het 1ste cijfer van het  
gekozen ontvangen  
nummer knippert.

Om een naam op te  
slaan, ga naar **Naam**  
op bladzijde 17 of druk  
op **OK**.

#### Eén/alle ontvangen nummer(s) in de bellerlijst wissen

<b>1</b>   Zoek/selecteer het gewenste ontvangen nummer.*1	<b>2</b>   Zoek/selecteer "WISSEN" of "ALLES WISSEN".	<b>3</b>   Zoek/selecteer "JA".
---	--	--

• Om de bewerking te verlaten, drukt u op .

\*1 Als de bellerlijst leeg is, toont het display "LIJST LEEG". Wanneer het symbool  rechts op het display wordt getoond tijdens het zoeken van het item in de bellerlijst, betekent dit dat het item reeds voordien is getoond.

\*2 Cijfers worden links van het knipperende cijfer gewist.





\*3 Cijfers worden links van het knipperende cijfer ingevoegd. Als u meer dan één nummer wilt wissen en/of toevoegen, herhaalt u de werkwijze vanaf stap 3.

Draadloze telefoon

## Gesprekken beantwoorden

### ◆◆ Automatisch opnemen

Als u de functie Automatisch opnemen inschakelt, kunt u een gesprek beantwoorden door gewoon de handset van het basisstation te nemen.

<b>1</b> 	<b>2</b> 	<b>3</b> 	<b>4</b> 	<b>5</b> 
Druk op <b>MENU</b> .	Zoek/selecteer "HS INSTEL".	Zoek/selecteer "OVERIGE INST".	Zoek/selecteer "AUTO OPNEMEN".	Zoek/selecteer "AAN" of "UIT".

- Om de bewerking te verlaten, drukt u op .

### ◆◆ Belsignaal tijdelijk uitschakelen

Wanneer een extern gesprek binnenkomt, kunt u het belsignaal van de handset tijdelijk uitschakelen.

Deze functie werkt niet als de handset op het basisstation staat of als een intern gesprek binnenkomt.

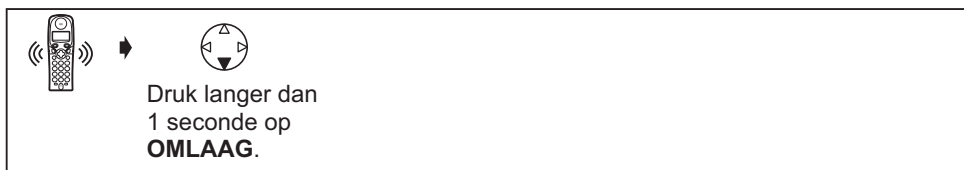

### ◆◆ Luidsprekervolume

Druk tijdens een gesprek op **OMHOOG** of **OMLAAG** om de volume-instelling te veranderen in LAAG (0), MEDIUM (00), HOOG (000).



### ◆◆ Handset zoeken/oproepen

Met deze functie kunt u een verloren gelegde handset zoeken door hem op te roepen.

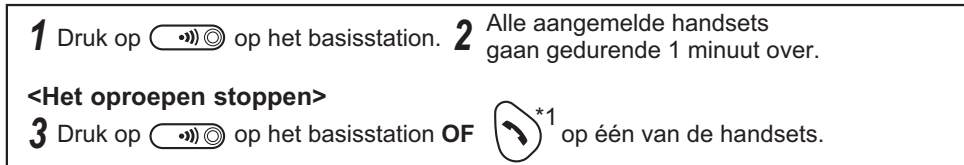

\*1 U kunt het oproepen ook stoppen door op een willekeurige kiestoets, **INTERCOM**, **#** of **\*** te drukken.

# Telefoonboek



U kunt maximaal 20 namen en telefoonnummers in het telefoonboek opslaan. Als u een gesprek ontvangt van een telefoonnummer dat met een naam in het telefoonboek is opgeslagen, zal de naam van de beller worden weergegeven.

## ◆◆ Naam en telefoonnummer opslaan











































<b>1</b> 	<b>2</b> 	<b>3</b> <b>Telefoonnummer</b>	<b>4</b> 
Druk op <b>MENU</b> .	Selecteer "INV TELBOEK".	Voer het telefoonnummer in. (max. 24 cijfers)*1	Druk op <b>OK</b> .
<b>5</b> <b>Naam</b>	<b>6</b> 		
Voer de naam in. (max. 9 tekens)*1	Druk op <b>OK</b> . *2		

- Om de bewerking te verlaten, drukt u op .
- \*1 Als u verkeerd intoetst, drukt u op **RECHTS** of **LINKS** om de cursor te verplaatsen, wist u het foutieve teken door op **WISSEN** te drukken, en/of voert u het juiste teken in. Lettert tekens worden links van het knipperende teken gewist of ingevoegd. Zie Lettert tekens kiezen hierna voor het invoeren van lettertekens.
- \*2 Herhaal de werkwijze vanaf stap 3 om door te gaan met het opslaan van telefoonnummers en namen.

### Lettert tekens kiezen

Toetsen	Aantal malen dat toets wordt ingedrukt								Toetsen	Aantal malen dat toets wordt ingedrukt				
	1	2	3	4	5	6	7	8		1	2	3	4	5
	#	[ ]	*	'	-	/	1		M	N	O	6		
	A	B	C	2					P	Q	R	S	7	
	D	E	F	3					T	U	V	8		
	G	H	I	4					W	X	Y	Z	9	
	J	K	L	5					Leeg	0				

### Lettert ekentabel

<b>A</b>	<b>B</b>	<b>C</b>	<b>D</b>	<b>E</b>	<b>F</b>	<b>G</b>	<b>H</b>	<b>I</b>	<b>J</b>	<b>K</b>	<b>L</b>	<b>M</b>	<b>N</b>	<b>O</b>	<b>P</b>	<b>Q</b>	<b>R</b>	<b>S</b>	<b>T</b>	<b>U</b>	<b>V</b>	<b>W</b>	<b>X</b>	<b>Y</b>
																								
<b>Z</b>	<b>1</b>	<b>2</b>	<b>3</b>	<b>4</b>	<b>5</b>	<b>6</b>	<b>7</b>	<b>8</b>	<b>9</b>	<b>*</b>	<b>0</b>	<b>#</b>	<b>-</b>	<b>/</b>	<b>[ ]</b>	<b>,</b>								
																								

Draadloze telefoon



## Telefoonboek



### Naam en telefoonnummer van de beller wijzigen

<b>1</b> 	<b>2</b> 	<b>3</b> 	↪ Het 1ste cijfer van het gekozen telefoonnummer knippert.
Druk op <b>TELEFOONBOEK</b> . <sup>*1</sup>	Zoek/selecteer het gewenste nummer.	Selecteer "WIJZIGEN".	
<b>&lt;Telefoonnummer&gt;</b>			
<b>4</b> 	<b>5</b> 	<b>EN/OF Nummer</b>	<b>6</b> 
Verplaats de cursor.	Druk op <b>WISSEN</b> . <sup>*2</sup>	Wijzig het telefoonnummer. <sup>*3</sup>	Druk op <b>OK</b> .
<b>&lt;Naam&gt;</b>			
<b>7</b> 	<b>8</b> 	<b>EN/OF Naam</b>	<b>9</b> 
Verplaats de cursor.	Druk op <b>WISSEN</b> . <sup>*2</sup>	Wijzig de naam. <sup>*4</sup>	Druk op <b>OK</b> .

### Naam en telefoonnummer van de beller wissen

<b>1</b> 	<b>2</b> 	<b>3</b> 	<b>4</b> 
Druk op <b>TELEFOONBOEK</b> . <sup>*1</sup>	Zoek/selecteer het gewenste nummer.	Zoek/selecteer "WISSEN".	Zoek/selecteer "JA". <sup>*5</sup>

### Bellen met behulp van het telefoonboek

<b>1</b> 	<b>2</b> 	<b>3</b> 
Druk op <b>TELEFOONBOEK</b> . <sup>*1</sup>	Zoek het gewenste nummer.	Druk op <b>SPREEK</b> .

- Om de bewerking te verlaten, drukt u op .
- \*1 Als het telefoonboek leeg is, toont het display "LIJST LEEG".
- \*2 Cijfers worden links van het knipperende cijfer gewist.
- \*3 Cijfers worden links van het knipperende cijfer ingevoegd. Als u meer dan één cijfer wilt wissen of toevoegen, herhaalt u de werkwijze vanaf stap 4.
- \*4 Tekens worden links van het knipperende teken ingevoegd. Als u meer dan één teken wilt wissen of toevoegen, herhaalt u de werkwijze vanaf stap 7.
- \*5 Herhaal de werkwijze vanaf stap 2 om nog meer gegevens uit het telefoonboek te wissen.







## Telefoonboek

### ◆◆ Telefoonnummer vóór het kiezen in het telefoonboek opslaan

<b>1</b> Telefoonnummer*1	<b>2</b>  Druk op <b>OK</b> om het nummer op te slaan.	<b>3</b>  Druk tweemaal op <b>OK</b> .	<b>4</b> <b>Naam</b> Voer de naam in.*2
<b>5</b>  Druk op <b>OK</b> .			

- Om de bewerking te verlaten, drukt u op .
- \*1 Als u verkeerd intoetst, drukt u op de **WISSEN**-toets. Het cijfer wordt vanaf rechts gewist. Voer vervolgens het juiste cijfer in.
- \*2 Zie Lettertekens kiezen op bladzijde 17 voor het invoeren van lettertekens.

### ◆◆ Nummer uit de herhaal-/bellerlijst in het telefoonboek opslaan

<b>1</b>	 Druk op <b>HERHAAL</b> . *1	➔  Zoek/selecteer het gewenste gekozen nummer.	<b>2</b>  Zoek/selecteer "NR OPSLAAN".*2	<b>3</b>  Druk op <b>OK</b> .
	<b>OF</b>  Zoek/selecteer het gewenste ontvangen nummer.*1			
<b>4</b>	Om een naam op te slaan, ga naar <b>Naam</b> op bladzijde 17.			
	<b>OF</b>  Druk op <b>OK</b> .			





- Om de bewerking te verlaten, drukt u op .
- \*1 Als de herhaal-/bellerlijst leeg is, toont het display "LIJST LEEG".
- \*2 Als u verkeerd intoetst, drukt u op **RECHTS** of **LINKS** om de cursor te verplaatsen, wist u het foutieve cijfer door op **WISSEN** te drukken en/of voert u het juiste cijfer in. Cijfers worden links van het knipperende cijfer gewist of ingevoegd.

## Telefoonboek

### ◆◆ Verkorte kiestoets

De kiestoetsen 1 t/m 9 kunnen als verkorte kiestoetsen worden toegewezen. U kunt 9 telefoonnummers uit het telefoonboek als verkorte kiestoetsen opslaan.

#### Telefoonnummer als verkorte kiestoets opslaan

<p><b>1</b> </p> <p>Druk op <b>TELEFOONBOEK</b>.<sup>*1</sup></p>	<p><b>2</b>  </p> <p>Zoek/selecteer het gewenste nummer.</p>	<p><b>3</b>  </p> <p>Zoek/selecteer "VERKO NR OPS".</p>	<p><b>4</b>  </p> <p>Zoek/selecteer de gewenste kiestoets.<sup>*2</sup></p>
<p><b>5</b>  </p> <p>Zoek/selecteer "JA".</p>			

#### Bellen met behulp van een verkorte kiestoets

<p><b>1</b> Houd de toets die is opgeslagen als verkorte kiestoets ingedrukt.</p>	<p><b>2</b> </p> <p>Druk op <b>SPREEK</b>.</p>
---	--

#### Een verkorte kiestoets wissen

<p><b>1</b> Houd de toets die is opgeslagen als verkorte kiestoets ingedrukt.</p>	<p><b>2</b> </p> <p>Druk op <b>RECHTS</b>.</p>	<p><b>3</b> </p> <p>Selecteer "WISSEN".</p>	<p><b>4</b>  </p> <p>Zoek/selecteer "JA".<sup>*3</sup></p>
---	---	--	--

- Om de bewerking te verlaten, drukt u op .

<sup>\*1</sup> Als het telefoonboek leeg is, toont het display "LIJST LEEG".

<sup>\*2</sup> Het nummer knippert als de kiestoets reeds als verkorte kiestoets is toegewezen.

<sup>\*3</sup> Een nummer blijft in het telefoonboek bewaard als het als verkorte kiestoets wordt gewist.

## Instellingen van de handset



### **WEKKER** : Wekkeralarm

**Volg stappen 1 t/m 3 vóór het programmeren.**



Voordat u het wekkeralarm instelt, moet u eerst de klok instellen.

- 1**  Druk op **MENU**.      **2**  Zoek/selecteer "HS INSTEL".      **3**  Zoek/selecteer "WEKKER".

#### Wekkeralarm instellen

- |  |   |  |  |
|--|---|--|--|
| <b>4</b>  Zoek/selecteer "WEKKER INST". | <b>5</b> <b>Tijd</b><br>Voer de tijd in.<br>4 cijfers<br>(24-urensysteem) | <b>6</b>  Druk op <b>OK</b> . | <b>7</b>  Zoek/selecteer "UIT", "EENMALIG" of "DAGELIJKS HE". |
|--|---|--|--|

#### Wekkeralarm in- en uitschakelen

- |   |  |
|---|--|
| <b>4</b>  Zoek/selecteer "WEKKER A/U". | <b>5</b>  Zoek/selecteer "UIT", "EENMALIG" of "DAGELIJKS HE". |
|---|--|

- Om de bewerking te verlaten, drukt u op .

**Het wekkeralarm stopzetten:** Het wekkeralarm zal 3 minuten lang afgaan. Wanneer het alarm weerklinkt, drukt u op een willekeurige kiestoets of toets. Het alarmsignaal stopt en het display keert naar de standbymodus terug.

Als "EENMALIG" is gekozen, wordt de instelling uitgeschakeld. In de spreek- of intercommodus weerklinkt het alarm pas nadat het gesprek is beëindigd.

Draadloze telefoon

## Instellingen van de handset

### **BEL INSTEL** : Belinstellingen

**Volg stappen 1 t/m 3 vóór het programmeren.**

- 1**  Druk op **MENU**.
- 2**  Zoek/selecteer "HS INSTEL".
- 3**  Zoek/selecteer "BEL INSTEL".

#### **Belvolume instellen**

U hebt de keuze uit 6 niveaus en belsignaal uit.

- 4**  Zoek/selecteer "BELVOLUME".
- 5**  Zoek/selecteer het gewenste belvolume.

- Kiest u "TOON UIT", dan wordt  getoond.

#### **Belritme instellen voor externe gesprekken/interne gesprekken/oproepen/ alarm**

Voor elk belsignaal hebt u de keuze uit 20 belritmes.

- 4**  Zoek/selecteer "EXT BELRITME", "INT BELRITME", "OPROEPEN" of "WEKKER".
- 5**  Zoek/selecteer het gewenste belritme.\*1

- Om de bewerking te verlaten, drukt u op .
  - Elk belsignaal weerklinkt met een lager volume en wordt geleidelijk aan luider wanneer een gesprek wordt ontvangen.
- \*1 Als u één van de belritmes selecteert, blijft dit 10 seconden lang overgaan, zelfs als een beller een gesprek beëindigt. Het is dus mogelijk dat u een kiestoon hoort of dat er niemand aan de andere kant van de lijn is wanneer u opneemt.

## Instellingen van de handset

### ◆◆ **TOONSIGN INS** : Beltooninstellingen

U kunt de volgende geluiden in- of uitschakelen.

**Toetstoon:** Een toetstoon is te horen wanneer u een toets indrukt, en een bevestigingstoon en een foutmeldingstoon zijn tijdens de bediening te horen.

**Gesprek wachttoon:** Een gesprek wachttoon is te horen wanneer een extern gesprek tijdens een intercomgesprek wordt ontvangen.

**Bereik alarm:** Dit alarm is te horen wanneer u zich buiten het bereik van het basisstation begeeft.

**Alarm "batterij leeg":** Dit alarm is te horen wanneer de batterijen moeten worden opgeladen.

<b>1</b>  Druk op <b>MENU</b> .	<b>2</b>  Zoek/selecteer "HS INSTEL".	<b>3</b>  Zoek/selecteer "TOONSIGN INS".	<b>4</b>  Zoek/selecteer "TOETSSIGNAAL", "WACHTTOON", "BEREIK ALARM" of "BATT LEEG".
<b>5</b>  Zoek/selecteer "AAN" of "UIT".			

- Om de bewerking te verlaten, drukt u op .

### ◆◆ **DISP INSTEL** : Display-instellingen

**Standbymodus-display kiezen**

<b>1</b>  Druk op <b>MENU</b> .	<b>2</b>  Zoek/selecteer "HS INSTEL".	<b>3</b>  Zoek/selecteer "DISP INSTEL".
<b>4</b>  Zoek/selecteer "STANDBY DISP".	<b>5</b>  Zoek/selecteer "KLOK",*1 "UIT", "BS NUMMER" (nummer van basisstation) of "HS NUMMER" (nummer van handset).	

- Om de bewerking te verlaten, drukt u op .

\*1 De tijd wordt alleen getoond als de klok is ingesteld. Wanneer nieuwe gesprekken zijn ontvangen, toont het display het aantal nieuwe gesprekken.

## Instellingen van de handset

Volg stappen 1 t/m 3 vóór het programmeren.

- 1**  Druk op **MENU**.      **2**  Zoek/selecteer "HS INSTEL".      **3**  Zoek/selecteer "DISP INSTEL".

### Spreekmodus-display kiezen

Zelfs als u "TELEFOONNR" selecteert, zal bij het ontvangen van een gesprek het nummer van de andere partij niet op uw display verschijnen als u niet geabonneerd bent op de dienst nummerweergave.

- 4**  Zoek/selecteer "GESPREKSDISP".      **5**  Zoek/selecteer "GESPREKSDUUR" (duur van het gesprek) of "TELEFOONNR" (telefoonnummer).

### Displaytaal kiezen

- 4**  Zoek/selecteer "KIES TAAL".      **5**  Zoek/selecteer de gewenste taal.\*1

- Om de bewerking te verlaten, drukt u op .

\*1 U kunt kiezen uit 10 talen. Als u een taal instelt die u niet kunt lezen, zet de handsetinstellingen dan terug op hun beginwaarden.



Druk op **MENU** → **OMLAAG** → **RECHTS** → **OMHOOG** → **RECHTS** → **Pincode handset van 4 cijfers** → **OMHOOG** → **OK**.

Alle handsetinstellingen worden teruggezet op hun beginwaarden (blz. 29). De gegevens van het telefoonboek blijven echter bewaard.

### **KIESBEPERK** : Kiesbeperking

#### Gespreksverbod aan/uit

Met het telefoonslot zijn alleen nog noodoproepen en interne gesprekken mogelijk.

- 1**  Druk op **MENU**.      **2**  Zoek/selecteer "HS INSTEL".      **3**  Zoek/selecteer "KIESBEPERK".
- 4**  Zoek/selecteer "GESPREKSVERB".      **5** **Pincode handset van 4 cijfers**      **6**  Zoek/selecteer "AAN" of "UIT".\*1  
Fabrieksinstelling 0000

- Om de bewerking te verlaten, drukt u op .

\*1 Kiest u "AAN", dan wordt  getoond.



## Instellingen van de handset

Volg stappen 1 t/m 3 vóór het programmeren.

- 1**  Druk op **MENU**.  
**2**  Zoek/selecteer "HS INSTEL".  
**3**  Zoek/selecteer "KIESBEPERK".

### Direct kiesnummer instellen

Nadat een direct kiesnummer is ingesteld en ingeschakeld, kunt u het directe kiesnummer alleen bellen door op **SPREEK** te drukken. Inkomende gesprekken worden aanvaard.

- 4**  Zoek/selecteer "SNELKIEZEN".  
**5 Telefoonnummer** Voer het directe kiesnummer in. (max. 24 cijfers)  
**6**  Druk driemaal op **OK**.\*1

### Direct kiezen in-/uitschakelen

- 4**  Zoek/selecteer "SNELKIES A/U".  
**5**  Zoek/selecteer "AAN" of "UIT".\*1

- Om de bewerking te verlaten, drukt u op .

\*1 Kiest u "AAN", dan wordt  getoond.

### **OVERIGE INST** : Overige instellingen

#### Pincode van handset wijzigen

De fabrieksinstelling is 0000. Nadat u het wachtwoord (PIN) van de handset heeft geprogrammeerd, kunt u het niet meer opvragen. Wij raden u aan het wachtwoord van de handset te noteren. Als u het wachtwoord bent vergeten, kunt u contact opnemen met het Service Centre.

- 1**  Druk op **MENU**.  
**2**  Zoek/selecteer "HS INSTEL".  
**3**  Zoek/selecteer "OVERIGE INST".  
**4**  Zoek/selecteer "PIN WIJZIGEN".  
**5 Huidige pincode handset van 4 cijfers**  
**6 Nieuwe pincode handset van 4 cijfers**  
**7 Nogmaals nieuwe 4-cijferige PIN van handset om te bevestigen**

- Om de bewerking te verlaten, drukt u op .



## Instellingen van de handset

### ◆◆ Toetsblokkering

U kunt de kiestoetsen van de handset blokkeren. Wanneer de toetsblokkering is ingeschakeld, worden alleen inkomende gesprekken aanvaard. De toetsblokkering wordt opgeheven als de handset wordt uitgeschakeld.

**Wanneer de toetsblokkering is ingeschakeld, zijn noodoproepen pas mogelijk na het opheffen van de toetsblokkering.**

#### Toetsblokkering aan



Druk langer dan  
2 seconden op **OK**.

#### Toetsblokkering uit



Druk langer dan  
2 seconden op **OK**.

-  wordt getoond en alle kiestoetsen zijn geblokkeerd.

### ◆◆ R-functie (Recall)

De **R**-toets (Recall) wordt gebruikt om toegang tot speciale telefoondiensten te krijgen. Neem contact op met uw telefoonmaatschappij voor meer informatie. Als uw toestel op een PBX is aangesloten, krijgt u met de **R**-toets (Recall) toegang tot bepaalde functies van uw PBX, zoals het doorverbinden van een gesprek.

### ◆◆ Pauzefunctie (voor gebruikers van PBX-lijn/ internationale gesprekken)

De pauzefunctie wordt gebruikt als u voor het kiezen van een nummer een pauze nodig heeft wanneer u een PBX gebruikt of om toegang tot een buitenlands telefoonnetwerk te krijgen.

Bijvoorbeeld, wanneer 9 (lijntoegangsnummer) wordt gekozen gevolgd door een pauze om toegang te krijgen tot een buitenlijn via een PBX:

1  2



3 Telefoonnummer 4



Druk op **PAUZE**. \*1

Druk op **SPREEK**.

- Het invoeren van een pauze voorkomt dat u verkeerd kiest als u een nummer herhaalt of een opgeslagen nummer kiest.
- Drukt u één keer op **PAUZE**, dan vormt u een pauze. Drukt u meermaals op **PAUZE**, dan wordt de pauze langer.

\*1  wordt getoond op het LCD.

## Instellingen van het basisstation

Volg stappen 1 en 2 vóór het programmeren.

- 1**  Druk op **MENU**.      **2**  Zoek/selecteer "BS INSTEL".       "INVOER CODE"



### Pincode van basisstation wijzigen

De fabrieksinstelling is 0000. Nadat u het wachtwoord (PIN) van het basisstation heeft geprogrammeerd, kunt u het niet meer opvragen. Wij raden u aan het wachtwoord van het basisstation te noteren. Als u het wachtwoord bent vergeten, kunt u contact opnemen met het Service Centre.

- 3**  **4** Huidige pincode basisstation van 4 cijfers      **5** Nieuwe pincode basisstation van 4 cijfers  
**6** Nogmaals nieuwe 4-cijferige PIN van basisstation om te bevestigen

### Kiesrestrictie

U kunt verhinderen dat één of meer geselecteerde handsets geselecteerde telefoonnummers kunnen bellen. U kunt 10 kiesrestrictienummers (maximaal 8 cijfers) opslaan. Als u een restrictienummer kiest, wordt geen verbinding gemaakt en knippert het restrictienummer.

<b>3</b>  <b>4</b> Pincode basisstation van 4 cijfers Fabrieksinstelling 0000	<b>5</b> Handsetnummer Kies de gewenste handset.*1	<b>6</b>  Druk op <b>RECHTS</b> .
<b>7</b> Telefoonnummer Voer het restrictienummer in. (maximaal 8 cijfers)	<b>8</b>  Druk op <b>RECHTS</b> .	<b>9</b>  Druk op <b>UIT</b> . <b>OF</b> Om door te gaan met het invoeren van kiesrestrictienummers, herhaalt u stappen 7 en 8. (maximaal 10 nummers)

### Kiesrestrictie voor handset(s) opheffen

<b>3</b>  <b>4</b> Pincode basisstation van 4 cijfers Fabrieksinstelling 0000	<b>5</b> Handsetnummer Kies de gewenste handset.*2	<b>6</b>  Druk op <b>RECHTS</b> .	<b>7</b>  Druk op <b>UIT</b> .
---	---	---	---

- Om de bewerking te verlaten, drukt u op .

\*1 Het nummer van de geselecteerde handset knippert.

\*2 De geselecteerde handset(s) houdt (houden) op met knipperen.

## Instellingen van het basisstation

Volg stappen 1 en 2 vóór het programmeren.







- 1  Druk op **MENU**.
- 2  Zoek/selecteer "BS INSTEL".
- ➔ "INVOER CODE"

### Kiesrestrictienummer opheffen

- 3  4 **Pincode basisstation van 4 cijfers**  
Fabrieksinstelling 0000
- 5  Druk meermaals op **RECHTS** totdat het gewenste kiesrestrictienummer wordt getoond.
- 6  Druk op **WISSEN**.
- 7  Druk op **RECHTS**.
- 8 **<om door te gaan> OF <om te eindigen>**  
Herhaal de stappen 5 en 7.
-  Druk op **UIT**.

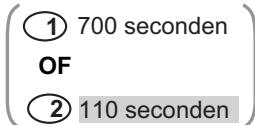





### Tijdsduur van het flash-sigitaal instellen

U kunt de tijdsduur van het flash-sigitaal wijzigen afhankelijk van de eisen van uw telefooncentrale of het openbare telefoonnet.

- 3  4 **Pincode basisstation van 4 cijfers**  
Fabrieksinstelling 0000
- 5  6  7  **OF**
-  700 seconden
-  110 seconden
- 8  Druk op **OK**.

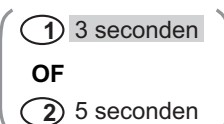
### Pauzeduur

U kunt een pauzeduur van 3 of 5 seconden instellen, afhankelijk van de eisen van uw centrale.







- 3  4 **Pincode basisstation van 4 cijfers**  
Fabrieksinstelling 0000
- 5  6  **OF**
-  3 seconden
-  5 seconden
- 7  Druk op **OK**.

- Om de bewerking te verlaten, drukt u op .
- De fabrieksinstelling wordt in het grijs weergegeven.

## Fabrieksinstellingen

### : Instellingen van de handset terugstellen

U kunt alle instellingen van de handset op hun fabrieksinstellingen terugzetten.

<b>1</b>		<b>2</b>	 	<b>3</b>	 	<b>4</b>	<b>Pincode handset van 4 cijfers</b> Fabrieksinstelling 0000
	Druk op <b>MENU</b> .		Zoek/selecteer "HS INSTEL".		Zoek/selecteer "RESET HS".		
<b>5</b>	 						
	Zoek/selecteer "JA" of "NEE".						

- Om de bewerking te verlaten, drukt u op .

### Fabrieksinstellingen van de handset

Functie	Fabrieksinstellingen
Wekkeralarmmodus	UIT
Alarmtijd	Wissen
Belvolume van de handset	6
Extern belsegnalritme van de handset	1
Intern belsegnalritme van de handset	1
Oproep-belsegnalritme van de handset	1
Wekkeralarm-belsegnalritme van de handset	1
Toetstoon	AAN
Gesprek wachttoon	AAN
Bereikalarm	UIT
Alarm batterij leeg	AAN
Standbymodusdisplay	Klok
Spreekmodusdisplay	Gespreksduur
Displaytaal	Nederlands
Gespreksverbod	UIT
Stand voor direct kiezen	UIT
Direct kiesnummer	Wissen
Pincode handset van 4 cijfers	0000
Automatisch opnemen	UIT
Toegang tot basisstation	Automatische toegang tot basisstation
Herhaalgeheugen	Alles wissen
Luidsprekervolume van handset	Medium

## Fabrieksinstellingen

### ◆◆ Instellingen van het basisstation terugstellen

Als het basisstation wordt teruggesteld, wordt de bellerlijst gewist.

<b>1</b> 	<b>2</b> 	➔ "INVOER CODE"	<b>3</b> 
Druk op <b>MENU</b> .	Zoek/selecteer "BS INSTEL".		
<b>4</b> Pincode basisstation van 4 cijfers Fabrieksinstelling 0000	<b>5</b> 		Druk op <b>OK</b> .

- Om de bewerking te verlaten, drukt u op .

### Fabrieksinstellingen van het basisstation

Functie	Fabrieksinstellingen
Belmodus	Alle handsets
Aantal besignalen	3
Flash tijd	110 msec
Pauseduur	3 seconden
Handsets met kiesrestrictie	Alles wissen
Kiesrestrictienummers	Alles wissen
Pincode basisstation van 4 cijfers	0000



## Bedieningsfuncties voor gebruikers van meerdere toestellen

### ◆◆ **AAN/AFMELDEN** : Handset aanmelden bij een basisstation

#### Handset aanmelden

De bijgeleverde handset is reeds bij het basisstation aangemeld. Als u een optionele handset koopt, moet u deze aanmelden. Extra "Handset + lader PHOENIX 400/450" zijn los verkrijgbaar. Maximaal 6 handsets kunnen worden aangemeld bij één basisstation. Met extra handsets kunt u een intercomgesprek voeren terwijl u een buitenlijn belt. De handset moet binnen 1 minuut na het indrukken van de **OPROEP**-toets worden aangemeld. Als de handset niet binnen 1 minuut is aangemeld, drukt u op  en begint u opnieuw.

**Laad de batterijen van een optionele handset ca. 7 uren op vóór het eerste gebruik.**

<p><b>1</b>  Druk op <b>MENU</b>.</p>	<p><b>2</b>  Zoek/selecteer "HS INSTEL".</p>	<p><b>3</b>  Zoek/selecteer "AAN/AFMELDEN".</p>	<p>➔ "HS AANMELDEN"</p>
<p><b>4</b>  Druk op <b>RECHTS</b>. *1</p>	<p><b>5</b> Houd  op het basisstation ingedrukt (ongeveer 5 seconden lang) totdat het groene indicatielampje knippert.</p> <p>• Als alle aangemelde handsets beginnen over te gaan (oproepfunctie), drukt u op  om het oproepen te stoppen en begint u opnieuw.</p>		
<p><b>6</b>  Zoek/selecteer het gewenste beschikbare basisstationnummer waarbij u de handset wilt aanmelden.</p>	<p><b>7</b> <b>4-cijferige PIN (wachtwoord) van basisstation nadat "PIN BS" is getoond.</b> Fabrieksinstelling 0000</p>	<p><b>8</b>  Druk op <b>OK</b>.</p>	<p>➔ Wanneer een handset met succes is aangemeld, weerklinkt een bevestigingstoon en licht het symbool  op.</p>

• Om de bewerking te verlaten, drukt u op .

\*1 Als een handset al op 4 basisstations is aangemeld, wordt "GEHEUGEN VOL" getoond.

## Bedieningsfuncties voor gebruikers van meerdere toestellen

### Een basisstation afmelden

U kunt elk basisstation afmelden waarbij uw handset is aangemeld.

<b>1</b> 	<b>2</b> 	<b>3</b> 
Druk op <b>MENU</b> .	Zoek/selecteer "HS INSTEL".	Zoek/selecteer "AAN/AFMELDEN".
<b>4</b> 	<b>5</b> <b>Pincode handset van 4 cijfers</b> Fabrieksinstelling 0000	<b>6</b> 
Zoek/selecteer "AFMELDEN BS".		Zoek/selecteer het nummer van het basisstation dat u wilt afmelden.*1
<b>7</b> 	<b>8</b> 	
Druk op <b>RECHTS</b> .	Zoek/selecteer "JA" of "NEE".	

### Een handset afmelden

Via uw handset kunt u uw eigen handset of andere handsets afmelden.

<b>1</b> 	<b>2</b> 	➔ "INVOER CODE"	<b>3</b> 
Druk op <b>MENU</b> .	Zoek/selecteer "BS INSTEL".		
<b>4</b> <b>Pincode basisstation van 4 cijfers</b> Fabrieksinstelling 0000	<b>5</b> <b>Handsetnummer</b> Kies de gewenste handset.*2	<b>6</b> 	➔ Wacht totdat "BS INSTEL" wordt getoond.
		Druk op <b>OK</b> .	





• Om de bewerking te verlaten, drukt u op .

\*1 Het nummer van het geselecteerde basisstation knippert.

\*2 Het nummer van de geselecteerde handset knippert.



## Bedieningsfuncties voor gebruikers van meerdere toestellen

Volg stappen 1 t/m 4 vóór het programmeren.

- 1**  Druk op **MENU**.
 **2**  Zoek/selecteer "BS INSTEL".
 **3**  "INVOER CODE"
 **4**  **Pincode basisstation van 4 cijfers**  
 Fabrieksinstelling 0000

**Belmodus kiezen;**

**De modus Alle handsets instellen**

- 5**  Modus Alle handsets
 **6**  Druk op **OK**.

**De modus Geselecteerde handsets instellen**

- 5**  Modus Geselecteerde handsets
 **6** **Handsetnummers\*1** Druk op de nummers van de gewenste handsets.
 **7**  Druk op **OK**.

**De modus Geselecteerde dan Alle handsets instellen**

Op de geselecteerde handset(s) gaat een gekozen aantal belsegnalen over. Als niet wordt opgenomen, gaan alle handsets over.

- 5**  Modus Geselecteerde dan alle handsets
 **6** **Handsetnummers\*1** Druk op de nummers van de gewenste handsets.
 **7**  Druk op **RECHTS**.
- 8** **Aantal belsegnalen\*2** Kies het gewenste aantal belsegnalen. (maximaal 6 belsegnalen)
 **9**  Druk op **OK**.

- Om de bewerking te verlaten, drukt u op .
- De fabrieksinstelling wordt in het grijs weergegeven.

\*1 Het nummer van de handset knippert.

\*2 Druk één van de kiestoetsen  t/m  in om het aantal belsegnalen in te voeren.



## Bedieningsfuncties voor gebruikers van meerdere toestellen

### ◆◆ **KIES BASIS** : Basisstation kiezen

Wanneer automatische toegang tot het basisstation is gekozen en u zich buiten het radiobereik van het huidige basisstation begeeft, gaat de handset automatisch op zoek naar andere aangemelde basisstations.

Wanneer een specifiek basisstation is gekozen, zal de handset alleen werken via dat basisstation. Gesprekken (zowel inkomende als uitgaande) kunnen alleen worden gevoerd via het gekozen basisstation, zelfs in een overlappend gebied tussen naburige basisstations.

<b>1</b>		<b>2</b>		<b>3</b>		<b>4</b>	
Druk op <b>MENU</b> .		Zoek/selecteer "HS INSTEL".		Zoek/selecteer "KIES BASIS".		Zoek/selecteer "AUTOMATISCH" of een specifiek basisstation.	

- Om de bewerking te verlaten, drukt u op .
- Zelfs als "AUTOMATISCH" is geselecteerd, wordt dit geannuleerd wanneer het telefoontoestel op het andere basisstation is aangemeld.

**Bediening van extra basisstations:** U kunt uw handset aanmelden bij en gebruiken met maximaal 4 basisstations. Elk basisstation vormt 1 radiocel. Als de afzonderlijke basisstations met dezelfde telefoonlijn verbonden zijn, kunt u het werkbereik van het systeem uitbreiden door de basisstations zo te plaatsen dat de twee radiocellen elkaar overlappen. Als de handset op AUTOMATISCH kiezen van het basisstation is ingesteld, zal hij in de standbymodus automatisch naar het tweede basisstation overschakelen zodra hij buiten het bereik van het eerste basisstation is. Het is niet mogelijk gesprekken door te verbinden tussen basisstations (dit kan alleen tussen handsets die met hetzelfde basisstation verbonden zijn).

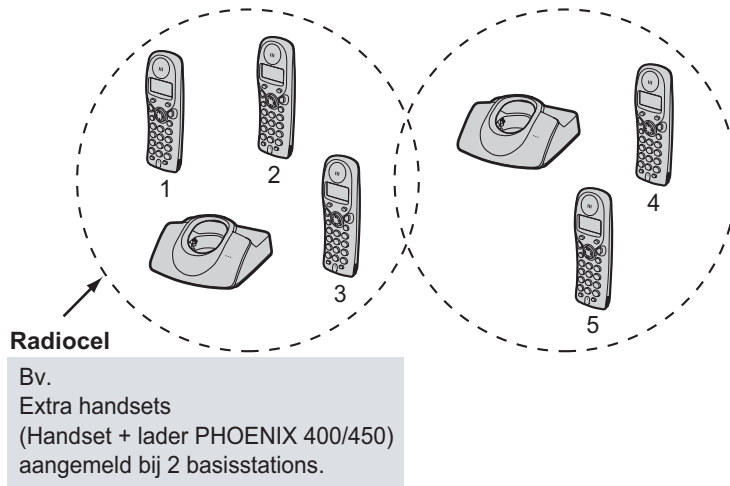

**Opmerking:** Een gesprek wordt verbroken als men zich met de handset van de ene radiocel naar een andere verplaatst.

## Intercom

### Intercom tussen handsets

Tussen uw handsets is een intercomgesprek in twee richtingen mogelijk. Bijvoorbeeld, handset 1 belt handset 2. Om op te hangen, drukt u op .



- Intercomgesprekken kunnen worden gevoerd binnen de radiocel van het huidige basisstation, maar niet met toestellen in aangrenzende radiogebieden.

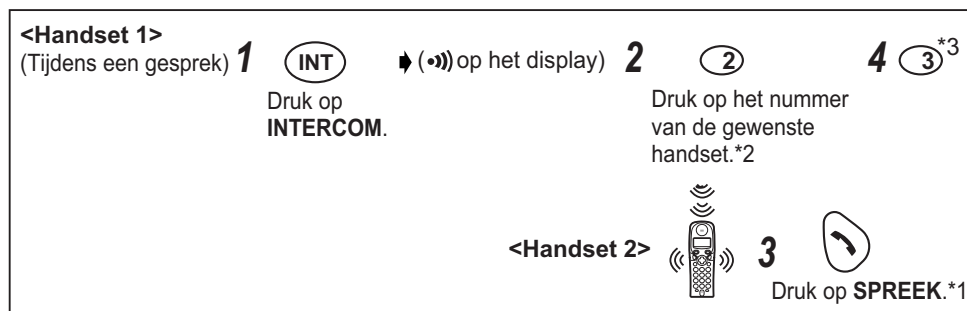

### Een gesprek doorverbinden naar een andere handset/Vergaderen

De intercom kan tijdens een gesprek worden gebruikt om een extern gesprek door te verbinden tussen handsets die bij hetzelfde basisstation aangemeld zijn. Bijvoorbeeld, handset 1 verbindt een gesprek door naar handset 2. Om op te hangen, drukt u op .



<sup>\*1</sup> U kunt ook op een willekeurige kiestoets, **INTERCOM**, **#** of **\*** drukken.

<sup>\*2</sup> Door op  te drukken na het indrukken van het gewenste handsetnummer kunt u het gesprek doorverbinden naar een andere handset zonder met de andere handset te spreken.  
Als het doorverbonden gesprek niet binnen 30 seconden wordt beantwoord, gaat handset 1 opnieuw over.

<sup>\*3</sup> Wanneer handset 2 een doorverbonden gesprek beantwoordt, drukt u op  om het doorverbinden te voltooien of op kiestoets  om een vergaderingsgesprek te starten.

## Antwoordapparaat

### ◆◆ Overzicht van het antwoordapparaat

Voordat u begint met programmeren, voert u stappen 1 tot 2 uit.

1 **INT**                      2 **#**  
Druk up **INTERCOM**.

Druk op <b>1</b>	Om een binnenkomend/memobericht te herhalen tijdens het afspelen. (blz. 38)
Druk op <b>2</b>	Om een binnenkomend/memobericht over te slaan tijdens het afspelen. (blz. 38)
Druk op <b>4</b>	Om nieuwe binnenkomende/memoberichten af te spelen. (blz. 38)
Druk op <b>5</b> <sub>ALLE</sub>	Om alle binnenkomende/memoberichten af te spelen. (blz. 38)
Druk op <b>6</b> <sub>lrvz</sub>	Om een begroeting af te spelen. (blz. 37)
Druk op <b>7</b> <b>4</b>	Om een memobericht op te nemen. (blz. 38)
Druk op <b>7</b> <b>6</b> <sub>lrvz</sub>	Om een begroeting op te nemen. (blz. 37)
Druk op <b>8</b> <sub>AAN</sub>	Om het antwoordapparaat AAN te zetten. (blz. 39)
Druk op <b>9</b>	Om het antwoordapparaat uit te schakelen. (blz. 38)
Druk op <b>0</b> <sub>UIT</sub>	Om het antwoordapparaat UIT te zetten. (blz. 39)
Druk op <b>*</b> <b>4</b>	Om een binnenkomend/memobericht te wissen.*1 (blz. 38)
Druk op <b>*</b> <b>5</b> <sub>ALLE</sub>	Om alle binnenkomende/memoberichten te wissen. (blz. 39)
Druk op <b>*</b> <b>6</b> <sub>lrvz</sub>	Om de opgenomen begroeting te wissen.*2 (blz. 37)

\*1 Deze functies zijn alleen beschikbaar tijdens het afspelen van een binnenkomend/memobericht.

\*2 Deze functie is alleen beschikbaar tijdens het afspelen van uw eigen begroeting.

## Antwoordapparaat

### ◆◆ Begroetingen

De stemoproep (vooraf opgenomen begroetingen, stemmenu, enz.) is in het nederlands opgenomen.

U kunt één van de twee vooraf opgenomen begroetingen gebruiken of u kunt uw eigen begroeting opnemen.

Alle berichten (begroeting, binnenkomend & memo) worden voor onbepaalde duur opgeslagen in een "Flashgeheugen" IC-chip – zelfs bij een stroomuitval.

#### Vooraf opgenomen begroetingen

U kunt kiezen voor het afspelen van:

- Een vooraf opgenomen bericht waarbij u de opnametijd van een beller kunt instellen van "1 minuut" of "onbeperkt" (tot 20 minuten).

Wanneer de opnametijd is ingesteld op "1 minuut" of "onbeperkt".

- "Hallo, wij zijn op dit moment niet bereikbaar. Indien u uw naam en telefoonnummer inspreekt, zullen wij u zo spoedig mogelijk terugbellen."

OF

- Enkel een "alleen beant (woorden)". Als u kiest voor "alleen beant (woorden)" (blz. 39) en het antwoordapparaat AAN staat, antwoordt het toestel met een begroeting en beëindigt dan het gesprek. **Er worden geen binnenkomende berichten opgenomen.**

Wanneer de opnametijd is ingesteld op "alleen beant (woorden)".

- "Hallo, wij zijn op dit moment niet bereikbaar. Belt u op een later tijdstip nog eens terug."

#### Om de vooraf opgenomen/uw eigen begroeting af te spelen

1 **INT** Druk op **INTERCOM.** 2 **#** 3 **6** 1/2 ▶ De begroeting wordt afgespeeld.

#### Uw eigen begroeting opnemen

De totale opnametijd is ongeveer **20 minuten**. De opnametijd voor de begroeting is beperkt tot 2 minuten en 30 seconden.

We raden u aan een korte begroeting op te nemen zodat er meer tijd over is om nieuwe binnenkomende/memoberichten op te nemen.

1 **INT** Druk op **INTERCOM.** 2 **#** 3 **7** 4 **6** 1/2 5 Spreek duidelijk in de microfoon.\*1 6 **9**.

\*1 Het display toont de lengte van de opnametijd.

#### Een begroeting wissen

1 **INT** Druk op **INTERCOM.** 2 **#** 3 **6** 1/2 4 **\*** x 5 **6** 1/2

## Antwoordapparaat





### ◆◆ Binnenkomende/memoberichten

Binnenkomende en memoberichten worden in chronologische volgorde opgeslagen. Er kunnen geen nieuwe berichten worden opgenomen wanneer "Het geheugen is vol" wordt gemeld. Wij raden u aan om onnodige berichten na het afspelen te wissen, zodat u meer tijd hebt om nieuwe berichten op te nemen.









Als er nieuwe berichten opgenomen zijn,  gaat het symbool op het handsetdisplay knipperen. Wanneer het geheugen vol is, knippert het sneller.

Als u de klok en de huidige datum instelt, en dan het antwoordapparaat AAN zet, meldt een computerstem de dag en tijd waarop het binnenkomende/memobericht werd opgenomen na het afspelen.

#### Een memobericht opnemen

1 	2 	3 	4 	5 Spreek duidelijk in de microfoon.*1	6 
Druk op INTERCOM.					

#### Nieuwe /alle binnenkomende/memoberichten afspelen

1 	2 		
Druk op INTERCOM.			
3	OF	4	
 Nieuwe berichten afspelen.	 <small>ALLE</small> Alle berichten afspelen.	(Tijdens het afspelen van een bericht)*2	 Herhaal*3  Sla over*4  Stop   Een bericht wissen.*5

\*1 Het display toont de lengte van de opnametijd.

\*2 Als er een oproep binnenkomt terwijl u een bericht beluistert, hoort u de gesprek wachttoon. Druk op  om het afspelen stop te zetten, druk dan op **SPREEK** na het bellen om de oproep te beantwoorden.

\*3 Als u binnen 5 seconden indrukt nadat het afspelen is gestart, wordt het vorige bericht afgespeeld. Als u na 5 seconden indrukt nadat het afspelen is gestart, wordt het huidige bericht afgespeeld.

\*4 Het eventuele volgende opgenomen bericht wordt afgespeeld.

\*5 Als u een bericht wist wanneer er meer dan één bericht in het geheugen is opgeslagen, wordt het volgende bericht afgespeeld.

## Antwoordapparaat

### Alle binnenkomende/memoberichten wissen

1 2 3 4 ALLE  
Druk op  
INTERCOM.

### De opnametijd van de beller kiezen

U kunt "1 minuut", "Onbeperkt" of "Alleen beant (woorden)" kiezen voor de opnametijd van de beller.

1 2 "INVOER CODE"  
Druk op  
MENU. Zoek/selecteer  
"BS INSTEL".

3 4 5 1 minuut  
 Onbeperkt  
 Alleen beant (woorden)\*1 6 Druk op OK.

- De fabrieksinstelling wordt in het grijs weergegeven.
- \*1 "...\*" wordt getoond.

### ◆◆ Uw telefoongesprek opnemen

Wanneer u een telefoongesprek in 2 richtingen opneemt, moet u de beller laten weten dat het gesprek wordt opgenomen.

(Tijdens het gesprek) 1 2 "OPNEMEN" wordt getoond. 3 Druk op OK daarna op # om te stoppen met opnemen.

### ◆◆ Antwoordapparaat Aan/Uit

Wanneer u het antwoordapparaat AAN zet, kan een beller zijn/haar bericht inspreken.

1 2 3 Aan wordt getoond.  
Druk op INTERCOM. Uit

## Antwoordapparaat





Voordat u begint met programmeren, voert u stappen 1 tot 2 uit.

- 1  Druk op **MENU**.
- 2  Zoek/selecteer "INVOER CODE"  
"BS INSTEL".

### Opnamekwaliteit

Het is mogelijk om voor het opnemen van binnenkomende berichten ofwel hoge of normale kwaliteit te kiezen. De beschikbare opnametijd kan als volgt variëren:

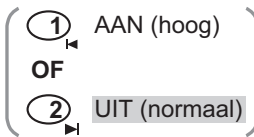
**Kwaliteit      Opnametijd**  
**Normaal: ongeveer 20 minuten**  
**Hoog:      ongeveer 10 minuten**

3  4  5  **1** AAN (hoog)  
**OF**  
**2** UIT (normaal) 6  Druk op **OK**.

- De fabrieksinstelling wordt in het grijs weergegeven.

### Het aantal belseignalen kiezen

U kunt het aantal belseignalen van het toestel vóór het antwoordapparaat een oproep beantwoordt, instellen van 2 tot 7 of Automatisch (Gesprekskosten besparen\*).

\* Gesprekskosten besparen (Wanneer op "Automatisch" ingesteld is)  
 Wanneer u het toestel van een toestelefoon belt:  
 Als het toestel antwoordt na het 2e belseignaal, is er tenminste één nieuw bericht.  
 Als het toestel antwoordt na het 5e belseignaal, zijn er geen berichten.  
 Hang op wanneer u het de 3e belseignaal hoort. Zo bespaart u op de kosten voor dat gesprek.

3  4  5  **0** AUTOMATISCH  
**OF**  
**2** Het toestel antwoordt na het ingestelde aantal belseignalen.  
**7** 6  Druk op **OK**.

- De fabrieksinstelling wordt in het grijs weergegeven.





## Antwoordapparaat

**Voordat u begint met programmeren, voert u stappen 1 tot 2 uit.**

- 1**  Druk op **MENU**.
- 2**  Zoek/selecteer "BS INSTEL".
- ➔ "INVOER CODE"

### Monitorfunctie Aan/Uit





Wanneer uw begroeting voor de beller wordt afgespeeld en het bericht van de beller wordt opgenomen, kunt u dit via de handset beluisteren.

**3**  **4**  **5**  Uit  
**OF**  
 Aan **6**  Druk op **OK**.

- De fabrieksinstelling wordt in het grijs weergegeven.

### Instellen van de Afstandsbedieningscode

Met de 3-cijferige afstandsbedieningscode voorkomt u ongeoorloofd gebruik van uw toestel om te luisteren naar opgenomen binnenkomende/memoberichten.

**3**  **4**  **5**  Voer een 3-cijferige afstandsbedieningscode in om te beginnen.  
**OF**  
 Uit **6**  Druk op **OK**.



## Afstandsbediening

### Afstandsbediening vanaf een toetstelefoon

U kunt het antwoordapparaat vanaf een toetstelefoon bedienen.

**Eerst moet u uw afstandsbedieningscode met de handset dicht bij het basisstation opslaan.**

Met de 3-cijferige afstandsbedieningscode voorkomt u ongeoorloofd gebruik van uw antwoordapparaat om opgenomen berichten te beluisteren.

### Het antwoordapparaat op afstand AAN zetten

1. Bel uw toestel vanaf een toetstelefoon en wacht gedurende 12 belsignalen.
2. Voer de afstandsbedieningscode in binnen 10 seconden nadat u de lange pieptoon hoort.
3. Het toestel antwoordt en de begroeting wordt afgespeeld.
4. Voer de afstandsbedieningscode in om toegang tot het stemmenu te krijgen.
5. Een computerstemmenu vertelt u hoe het antwoordapparaat te bedienen.
6. Volg het menu of voer de rechtstreekse afstandscommando's in.
7. Hang op om de afstandsbediening stop te zetten.
  - Als uw afstandsbedieningscode niet is opgeslagen, kunt u het antwoordapparaat niet op afstand inschakelen.

### Rechtstreekse afstandsbedieningscommando's

Nadat u de afstandsbedieningscode hebt ingevoerd, kunt u uw antwoordapparaat indien gewenst gebruiken met de volgende rechtstreekse commando's, in plaats van naar het stemmenu te luisteren. Hang op om op elk willekeurig ogenblik de afstandsbediening stop te zetten.

①	Herhaal bericht (tijdens afspelen)*1	⑨	Bediening stopzetten
②	Sla bericht over (tijdens afspelen)	①	Antwoordapparaat uit
④	Nieuw bericht afspelen	* ④	Een specifiek bericht wissen (tijdens afspelen)
⑤	Alle berichten afspelen	* ⑤	Alle berichten wissen
⑥	Begroeting afspelen	* ⑥	Begroetingen wissen (tijdens afspelen)
⑦ ↓ Opnemen	Begroeting opnemen	* #	Verbreken

\*1 Als u binnen 5 seconden indrukt nadat het afspelen is gestart, wordt het vorige bericht afgespeeld. Als u na 5 seconden indrukt nadat het afspelen is gestart, wordt het huidige bericht afgespeeld.

## Afstandsbediening

### ◆◆ Stemmenu

De woorden in “ ” betekenen een stembegeleiding.

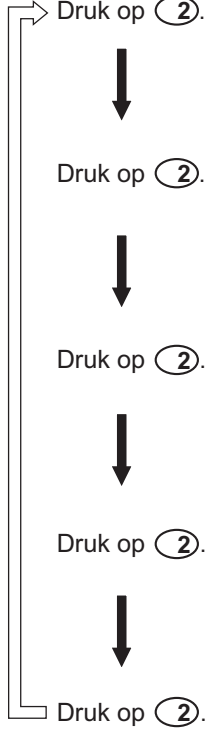
		Druk op ① . 	
	“Druk op 1 om alle berichten weer te geven. Druk op 2 voor andere functies.”	“Weergave alle berichten.”	Bij het einde van het laatste bericht, “Einde van het laatste bericht” wordt het restant opneembare tijd vermeld.
	“Druk op 1 om alle nieuwe berichten weer te geven. Druk op 2 voor andere functies.”	“Weergave nieuw bericht.”	
	“Druk op 1 om uw bericht op te nemen. Druk op 2 voor andere functies.”	“U kunt u bericht inspreken.”	➔ Een gesprek beëindigen
	“Druk op 1 om alle berichten te wissen. Druk op 2 voor andere functies.”	“Geen bericht.”	
	“Druk op 1 om uw welkomstboodschap op te nemen. Druk op 2 voor andere functies.”	“Neem de welkomstboodschap op na het piepsignaal.”	➔ ⑨

Antwoordapparaat

- Na het afspelen begint het stemmenu opnieuw van het begin.
- Als u “Het geheugen is vol” na het afspelen hoort, wis dan bepaalde of alle berichten.



## Voordat u om hulp vraagt

Als er een probleem met het toestel is, dient u het los te koppelen van de telefooncontactdoos en dient u in plaats daarvan een goed werkende telefoon aan te sluiten.



Als het probleem zich ook voordoet met de goed werkende telefoon, neem dan contact op met de klantenservice van uw telefoonmaatschappij.

Als de goed werkende telefoon probleemloos werkt, ligt het probleem waarschijnlijk bij uw toestel. Neem in dit geval contact op met uw leverancier voor advies. Uw telefoonmaatschappij kan een serviceoproep voor een toestel dat niet door haar is geleverd, aanrekenen.

Schakel de spanning UIT en weer AAN (handset)/Koppel de wisselstroomadapter los en sluit hem weer aan (basisstation).

Probleem	Mogelijke oorzaak	Oplossing
LCD-display van handset werkt niet.	<ul style="list-style-type: none"> <li>• Handset is niet ingeschakeld.</li> </ul>	<ul style="list-style-type: none"> <li>• Schakel de handset in (blz. 12).</li> </ul>
Handset kan niet worden ingeschakeld.	<ul style="list-style-type: none"> <li>• Er zitten geen batterijen in.</li> <li>• De batterijen zijn niet opgeladen.</li> </ul>	<ul style="list-style-type: none"> <li>• Plaats de 2 bijgeleverde oplaadbare batterijen (blz. 8).</li> <li>• Plaats de handset op het basisstation en sluit de wisselstroomadapter aan op het basisstation en op een stopcontact (volledig opladen duurt 7 uren).</li> </ul>
Het batterijoplaadsymbool laat geen voortgang zien.	<ul style="list-style-type: none"> <li>• Oplaadcontact is vuil.</li> <li>• Basisstation is niet ingeschakeld.</li> </ul>	<ul style="list-style-type: none"> <li>• Reinig het oplaad-/batterijcontact en probeer opnieuw op te laden.</li> <li>• Sluit de wisselstroomadapter op het basisstation en op het stopcontact aan.</li> </ul>
Het symbool  knippert.	<ul style="list-style-type: none"> <li>• Handset is niet bij het basisstation aangemeld.</li> <li>• Handset buiten het bereik van het basisstation.</li> <li>• Basisstation ontvangt geen stroom.</li> </ul>	<ul style="list-style-type: none"> <li>• Meld de handset bij het basisstation aan.</li> <li>• Breng de handset dicht bij het basisstation.</li> <li>• Sluit de wisselstroomadapter op het basisstation en op het stopcontact aan.</li> </ul>
Er klinkt een gesprektoon van de handset wanneer  wordt ingedrukt.	<ul style="list-style-type: none"> <li>• Handset buiten het bereik van het basisstation.</li> <li>• Er is een andere handset in gebruik.</li> </ul>	<ul style="list-style-type: none"> <li>• Breng de handset dicht bij het basisstation.</li> <li>• Wacht tot de andere gebruiker het gesprek heeft beëindigd.</li> </ul>

## Voordat u om hulp vraagt

Probleem	Mogelijke oorzaak	Oplossing
Geen kiestoon.	<ul style="list-style-type: none"> <li>• Telefoonlijn is niet aangesloten.</li> </ul>	<ul style="list-style-type: none"> <li>• Steek het telefoonsnoer in de telefooncontactdoos.</li> <li>• Schakel de spanning UIT en weer AAN.</li> </ul>
U kunt niet bellen.	<ul style="list-style-type: none"> <li>• Gespreksverbod ingesteld.</li> <li>• Het gekozen nummer is een restrictienummer.</li> <li>• Toetsblokkering is ingeschakeld.</li> </ul>	<ul style="list-style-type: none"> <li>• Schakel deze functie uit.</li> <li>• Verwijder het nummer uit de lijst van restrictienummers.</li> <li>• Schakel de toetsblokkering uit.</li> </ul>
Handset gaat niet over.	<ul style="list-style-type: none"> <li>• Belsignaal is uitgeschakeld.</li> </ul>	<ul style="list-style-type: none"> <li>• Stel het belsignaal in op één van de 6 mogelijke volumenniveaus (zie "Instellingen van de handset").</li> </ul>
Herhalen van het laatst gekozen nummer werkt niet.	<ul style="list-style-type: none"> <li>• Het nummer is langer dan 24 cijfers.</li> </ul>	<ul style="list-style-type: none"> <li>• Herhaal het nummer handmatig.</li> </ul>
Nummerherkenning werkt niet.	<ul style="list-style-type: none"> <li>• Service niet aangeboden.</li> <li>• Beller heeft een geheim nummer.</li> </ul>	<ul style="list-style-type: none"> <li>• Nummerherkenning moet bij uw telefoonmaatschappij worden aangevraagd.</li> </ul>
Het symbool  knippert.	<ul style="list-style-type: none"> <li>• Batterij leeg.</li> </ul>	<ul style="list-style-type: none"> <li>• Laad de batterijen op.</li> </ul>
Het symbool  verdwijnt.	<ul style="list-style-type: none"> <li>• Verkeerd batterijtype gekozen.</li> </ul>	<ul style="list-style-type: none"> <li>• Kies het juiste batterijtype.</li> </ul>
Het lukt u niet om de handset bij het basisstation aan te melden.	<ul style="list-style-type: none"> <li>• De handset is reeds aangemeld bij het maximaal aantal basisstations.</li> <li>• Het maximaal aantal handsets is reeds aangemeld bij het basisstation.</li> <li>• Er is een verkeerde pincode ingevoerd (standaard 0000).</li> <li>• Storing door elektrische apparatuur in de buurt.</li> </ul>	<ul style="list-style-type: none"> <li>• Wis aangemelde basisstations die u niet gebruikt van de handset.</li> <li>• Wis aangemelde handsets die u niet gebruikt van het basisstation.</li> <li>• Bel de helpdesk als u de pincode verloren bent.</li> <li>• Plaats het basisstation/de handset uit de buurt van elektrische apparaten die storing veroorzaken (bijv tv, radio).</li> </ul>
"KLOK" knippert.	<ul style="list-style-type: none"> <li>• Stroomuitval.</li> <li>• Het antwoordapparaat probeert in te stellen zonder dat klok/datum zijn ingesteld.</li> </ul>	<ul style="list-style-type: none"> <li>• Klok/datum terugstellen.</li> <li>• Klok/datum instellen.</li> </ul>

Overige informatie

## Voordat u om hulp vraagt

### Antwoordapparaat

Probleem	Mogelijke oorzaak	Oplossing
Het antwoordapparaat is ingeschakeld, maar binnenkomende berichten worden niet opgenomen.	<ul style="list-style-type: none"> <li>• De opnametijd is ingesteld op "Alleen beant".</li> <li>• Geheugen is vol.</li> </ul>	<ul style="list-style-type: none"> <li>• Selecteer "1 minuut" of "Onbeperkt" (zie "Antwoordapparaat").</li> <li>• Alle of een paar berichten wissen.</li> </ul>
U kunt het antwoordapparaat niet vanaf een toetstelefoon bedienen.	<ul style="list-style-type: none"> <li>• Onjuiste afstandsbedieningscode ingevoerd.</li> <li>• Tonen zijn te kort om het toestel te activeren.</li> <li>• Het antwoordapparaat is uitgeschakeld.</li> </ul>	<ul style="list-style-type: none"> <li>• Voer de juiste afstandsbedieningscode in.</li> <li>• Druk stevig op elke toets.</li> <li>• Schakel het antwoordapparaat in.</li> </ul>
U kunt het antwoordapparaat niet met de handset bedienen.	<ul style="list-style-type: none"> <li>• Iemand anders bedient het antwoordapparaat.</li> <li>• U bevindt zich te ver van het basisstation.</li> </ul>	<ul style="list-style-type: none"> <li>• Probeer opnieuw als de andere gebruiker klaar is.</li> <li>• Ga dichterbij de buurt van het basisstation staan.</li> </ul>
Bij het opnemen van een begroeting gaat het toestel rinkelen en stopt met opnemen.	<ul style="list-style-type: none"> <li>• Er komt een oproep binnen.</li> </ul>	<ul style="list-style-type: none"> <li>• Druk op <b>SPREEK</b> om de oproep te beantwoorden. Het opnemen stopt halfweg. Nadat u hebt opgehangen, opnieuw beginnen van het begin.</li> </ul>
Tijdens het afspelen, begint het toestel te rinkelen en het afspelen stopt.	<ul style="list-style-type: none"> <li>• Er komt een oproep binnen.</li> </ul>	<ul style="list-style-type: none"> <li>• Druk op <b>SPREEK</b> om de oproep te beantwoorden.</li> </ul>

## Technische informatie

### Technische gegevens

<b>Standaard:</b>	DECT = (D <u>i</u> gital <u>E</u> nhanced <u>C</u> ordless <u>T</u> elecommunications) GAP = (G <u>e</u> neric <u>A</u> ccess <u>P</u> rofile)
<b>Aantal kanalen:</b>	120 duplexkanalen
<b>Frequentiebereik:</b>	1,88 GHz tot 1,9 GHz
<b>Duplexmethode:</b>	TDMA (Time Division Multiple Access)
<b>Kanaalafstand:</b>	1728 kHz
<b>Bitsnelheid:</b>	1152 kbit/sec.
<b>Modulatie:</b>	GFSK
<b>RF-overdrachtcapaciteit:</b>	ca. 250 mW
<b>Spraakcodering:</b>	ADPCM 32 kbit/sec.
<b>Stroomvoorziening:</b>	Wisselstroomadapter 220 - 240 V, 50 Hz
<b>Stroomverbruik, basisstation:</b>	Standby: ca. 3,5 W Maximale: ca. 9,2 W
<b>Bedrijfsomstandigheden:</b>	5 - 40 °C, 20 - 80 % relatieve luchtvochtigheid (droog)
<b>Afmetingen, basisstation:</b>	ca. (58 mm x 123 mm x 115 mm) x 180 g
<b>Afmetingen, handset:</b>	ca. (143 mm x 48 mm x 32 mm) x 120 g

- Wijzigingen van technische gegevens voorbehouden.
- De afbeeldingen in deze handleiding kunnen enigszins afwijken van het originele toestel.

### Aansluitingen:

De telefoon werkt niet tijdens een stroomuitval. Wij raden u aan een standaardtelefoon op dezelfde lijn aan te sluiten voor het geval de stroom zou uitvallen.

## Telediensten van KPN Telecom

### Direct doorschakelen

Met \*21\* kunt u inkomende gesprekken automatisch laten doorschakelen naar een ander telefoonnummer. Als iemand vervolgens uw telefoonnummer belt, gaat niet uw telefoon over, maar de telefoon waarnaar u hebt doorgeschakeld. Op deze manier bent u ook bereikbaar wanneer u zich op een ander adres bevindt.

U kunt doorschakelen uitschakelen met #21#.

Direct doorschakelen inschakelen: \* 2 1 \* intoetsen, gewenste telefoonnummer intoetsen, op # drukken.

Direct doorschakelen uitschakelen: # 2 1 # intoetsen.

### Doorschakelen bij geen gehoor

Met \*61\* kunt u inkomende gesprekken automatisch laten doorschakelen naar een ander telefoonnummer. De inkomende gesprekken worden alleen doorgeschakeld wanneer u de telefoon niet opneemt. Als iemand uw telefoonnummer belt en u de hoorn niet binnen 4 à 5 belsignalen opneemt, gaat de telefoon over waarnaar u hebt doorgeschakeld. Op deze manier kunnen bellers altijd iemand bereiken. U kunt doorschakelen bij geen gehoor uitschakelen met #61#.

Doorschakelen bij geen gehoor inschakelen: \* 6 1 \* intoetsen, gewenste telefoonnummer intoetsen, op # drukken.

Doorschakelen bij geen gehoor uitschakelen: # 6 1 # intoetsen.

### NaamBellen

Met NaamBellen kunt u bepaalde bedrijven en instellingen 'bellen met letters'; een groot gedeelte van een telefoonnummer wordt vervangen door een woord, bijvoorbeeld 0800-PRIMAFOON.

Toets 2 tot en met 9 op uw telefoon staan voor verschillende letters uit het alfabet. Op deze manier hoeft u alleen de naam van het bedrijf te onthouden. NaamBellen werkt vanaf elke telefoon die is ingesteld op toonkiezen. NaamBellen werkt alleen als een bedrijf zich daarvoor heeft aangemeld en als het telefoonnummer begint met 0800, 0900, 0906 of 0909.

Informatie over NaamBellen: [www.kpn.com](http://www.kpn.com), trefwoord: *naambellen*.

## Telediensten van KPN Telecom

### TeleGeheugen

Met TeleGeheugen kunt u een bericht inspreken voor uzelf. Op het tijdstip dat u zelf hebt ingesteld, wordt u gebeld met uw eigen bericht. Op deze manier kunt u nooit meer iets vergeten.  
TeleGeheugen inschakelen: 0900-9366 bellen (niet gratis).

### TeleBericht

Met TeleBericht kunt u een bericht inspreken voor één tot 11 personen. Op deze manier hoeft u nooit meer 11 personen apart te bellen met hetzelfde bericht en kunt u ook een bericht voor iemand achterlaten die niet thuis is.  
TeleBericht inschakelen: 0900-9303 bellen (niet gratis).

### TeleWekker

Met TeleWekker kunt u zich laten wekken door de telefoon op het tijdstip dat u zelf hebt ingesteld. Op deze manier kunt u zich nooit meer verslapen.  
TeleWekker inschakelen: 0900-9266 bellen (niet gratis).

### ToetsBijBezet

Met ToetsBijBezet kunt u de openbare centrale gratis opdracht geven terug te bellen als u een bezet telefoonnummer belt. Als u de bezettoon hoort, dan toetst u eenvoudig een 5 in en legt u de hoorn neer. Zodra het telefoonnummer niet meer bezet is, gaat uw telefoon over. Als u de hoorn opneemt, wordt het eerder gekozen telefoonnummer automatisch teruggebeld. Op deze manier hoeft u niet steeds het telefoonnummer te herhalen.  
Informatie over ToetsBijBezet: 0800-0402 (gratis) of 0800-0403 (gratis).

### WisselGesprek

Als u een abonnement hebt op WisselGesprek, kunt u tijdens een telefoongesprek een tweede telefoontje aannemen. U kunt net zo vaak wisselen tussen 2 gesprekspartners als u zelf wilt.  
Met WisselGesprek bent u dus ook bereikbaar wanneer u in gesprek bent.  
WisselGesprek aanvragen: 0800-0402 bellen (gratis).

Overige informatie



## Index

<b>Accessoires</b> .....	2	<b>Handset</b>	
Afstandsbedieningscode .....	41	Aanmelden.....	31
Alarm "batterij leeg".....	23	Belinstellingen.....	22
<b>Antwoordapparaat</b>		Display .....	3
Antwoordapparaat Aan/Uit.....	39	Fabrieksinstellingen.....	29
Begroetingen.....	37	Oproepen.....	16
Binnenkomende/memoberichten .....	38	Pincode.....	25
Uw telefoongesprek opnemen .....	39	Terugstellen.....	29
Automatisch opnemen .....	16	Zoekfunctie .....	16
<b>Basisstation</b>		<b>In-/uitschakelen</b> .....	12
Fabrieksinstellingen .....	30	Installatie.....	8
Kiezen .....	34	Intercom .....	35
Pincode .....	27	<b>Kiesrestrictie</b>	
Terugstellen .....	30	Kiesrestrictie voor handset(s)	
<b>Batterijen</b>		opheffen.....	27
Installeren .....	8	Kiesrestrictienummer opheffen .....	28
Levensduur .....	9	Klok en datum.....	12
Opladen .....	9	<b>Luidsprekervolume</b> .....	16
Waarschuwingen .....	6	<b>Pauzefunctie</b> .....	26
<b>Bellerijst</b>		<b>R-functie (Recall)</b> .....	26
Opslaan.....	19	<b>Stemmenu</b> .....	43
Terugbellen .....	15	<b>Technische gegevens</b> .....	47
Wijzigen .....	15	<b>Telediensten</b> .....	48
Wissen .....	15	<b>Telefoonboek</b>	
<b>Belritme</b> .....	22	Opslaan .....	17
<b>Beltooninstellingen</b> .....	23	Verkorte kiestoets .....	20
<b>Belvolume</b> .....	22	<b>Toets</b>	
<b>Bereikalarm</b> .....	23	Blokkering .....	26
<b>Direct kiesnummer</b> .....	25	Toon.....	23
<b>Display</b>		<b>Vergaderen</b> .....	35
Spreekmodus.....	24	<b>Wandmontage</b> .....	11
Standbymodusdisplay .....	23	<b>Wekkeralarm</b> .....	21
<b>Een basisstation afmelden</b> .....	32	<b>Wisselstroomadapter</b> .....	2, 8
<b>Een handset afmelden</b> .....	32		
<b>Flash tijd</b> .....	28		
<b>Gesprekken</b>			
Beantwoorden.....	12		
Beëindigen .....	12		
Beginnen.....	12, 13		
Herhalen .....	13		
Gesprekken beantwoorden.....	16		
Gesprekken beginnen			
Herhalen .....	13		
Met behulp van het telefoonboek.....	18		

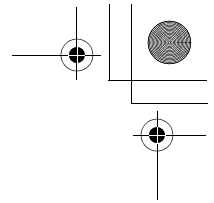
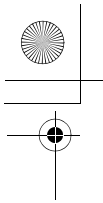

### Copyright

Dit is een uitgave van KPN Telecom B.V., oktober 2003, © Koninklijke KPN N.V.  
Niets uit deze uitgave mag worden vermenigvuldigd zonder toestemming van Koninklijke KPN N.V.

KPN Telecom behoudt zich het recht voor wijzigingen aan te brengen zonder voorafgaand bericht. KPN Telecom kan niet aansprakelijk worden gesteld voor schade of letsel die het gevolg is van verkeerd gebruik of gebruik dat niet overeenstemt met de instructies in deze gebruiksaanwijzing.

De producten en diensten die aangeduid zijn met ®, zijn geregistreerde merken van Koninklijke KPN N.V.

### Garantie

De garantievoorwaarden staan op het garantiebewijs dat u bij aankoop hebt ontvangen. Op de PHOENIX 450 zijn de Algemene Voorwaarden van KPN Telecom voor Verkoop van toepassing. Deze voorwaarden zijn gratis verkrijgbaar bij Primafoon en Business Center.

